



ПЕЧИ И ИЗРАЗЦОВЫЕ ПЕЧИ ЭКОКАМИН

**ИНСТРУКЦИЯ ПО МОНТАЖУ И ЭКСПЛУАТАЦИИ
С ТЕХНИЧЕСКИМ ОПИСАНИЕМ**

1. ВВЕДЕНИЕ

Мы благодарим Вас за выбор продукции «Экокамин»!

Компания «Экокамин» - Российский производитель современных, экономичных и надежных деревянных топок и печей. Сплав наших знаний и современное импортное оборудование позволяют создавать теплогенерирующие аппараты, удобные в эксплуатации и отвечающие требованиям пожарной безопасности.

Перед началом монтажа и эксплуатацией печи или изразцовой печи (в дальнейшем по тексту «печь» или «камин») просим Вас ознакомиться с нашей инструкцией и соблюдать правила пожарной безопасности. Сохранив инструкцию, Вы сможете обращаться к ней по вопросам обслуживания печи.

Команда «Экокамин»

ВНИМАНИЕ! Мы сохраняем за собой право вносить технические изменения в конструкцию печей для улучшения выпускаемой продукции. Данные о технических изменениях, различиях в системе управления печей и комплектующих к ним, не внесенные в данную инструкцию, Вы можете найти на сайте производителя www.ecokamin.ru или направить запрос на service@ecokamin.ru

2. ОБЩЕЕ ОПИСАНИЕ И ПРИМЕНЕНИЕ

Печь применяется для обогрева жилых помещений и приготовления пищи (модели с чугунной варочной плитой), в режиме непрерывной эксплуатации - от 6 до 24 часов (в зависимости от режима горения). Периодичность закладки дров - с интервалом 45-90 минут. В экономичном режиме горения интервал закладки дров может быть от 3 до 5 часов. В качестве топлива применяются сухие дрова с влажностью не более 18%. Все печи разработаны для эксплуатации с закрытой дверцей. В этом случае Вы получаете максимальную тепловую эффективность и безопасность.

В зависимости от модели печи (смотрите схему приложения №1 вашей печи), предусмотрены следующие варианты исполнения:

- Подключения к системе дымоудаления верхнее или заднее;
- Система подачи воздуха на горение;
- Система вторичного дожигания;
- Система очистки стекла;
- Система подачи воздуха извне;
- Встроенная шиберная заслонка;
- Чугунная варочная плита;
- Футеровка - термобетон (литьевой шамот), шамотный кирпич, вермикулит;
- Облицовка – керамическая плитка, изразец.

ВНИМАНИЕ! Запрещается устанавливать и эксплуатировать, печи в промышленных помещениях и зданиях категорий А, Б, В, а также в помещениях с наличием горюче-смазочных материалов, взрывчатых веществ или легковоспламеняющихся материалов.

3. МОНТАЖ

Монтаж печи должен проводиться квалифицированными специалистами с лицензией на право проведения работ по монтажу, ремонту, чистке, обслуживанию дымоходов, печей, каминов и соответствовать требованиям и рекомендациям данной инструкции и нормативным документам:

- Правила противопожарного режима в Российской Федерации от 25.04. 2012 г. N 390 с изменениями от 30.12.2017 г.
- Свод правил СП 50.13330.2012 «Тепловая защита зданий» СНиП 23-02-2003
- Свод правил СП 60.13330.2012 «Отопление, вентиляция и кондиционирование воздуха» СНиП 41-01-2003

Для эффективной и безопасной эксплуатации печи необходимо соблюдать следующие условия:

При подборе печи необходимо учитывать, что количество выделяемого тепла не должно быть меньше расчетных тепловых потерь через ограждающие конструкции помещения.

В планировочных решениях здания должно быть предусмотрено достаточное поступление воздуха извне (с улицы, подвала, соседнего помещения) для безопасной эксплуатации печи. Площадь приточных проемов для поступления воздуха в помещение, где установлена печь, должна быть не менее 200 см². Не рекомендуется расположение печи напротив оконных проемов наружных стен ввиду возможного значительного воздухообмена в помещении, образования сквозняков, а также отрицательного влияния на процесс горения.

ВНИМАНИЕ! Неправильный технический расчет площади приточных проемов для поступления воздуха в помещение, где установлена печь, а также принудительная вентиляция, кондиционер, вытяжка на кухне и т.п. могут отрицательно влиять на процесс горения и вызвать попадание продуктов горения в помещение.

Для защиты от возгорания помещения, печь устанавливается на ровный и горизонтальный пол, изготовленный из твердых негорючих материалов, на расстоянии не менее 200 мм от стен или перегородок, защищенных от возгорания, и не менее 800 мм от стен или перегородок, незащищенных от возгорания, для обеспечения циркуляции воздуха. В местах примыкания печи к стенам и перегородкам недопустима прокладка электрических проводов. Перед печью необходимо выложить на полу помещения защитное покрытие из твердых негорючих материалов, длиной не менее 500 мм от дверцы печи и шириной не меньше фронтальной части печи. Можно использовать керамическую плитку, натуральный или искусственный камень, металлическое декоративное покрытие или другой аналогичный негорючий материал.

*Схема расположения печи-камина.
Стена из горючего материала.
Защитное покрытие пола из негорючего материала.*

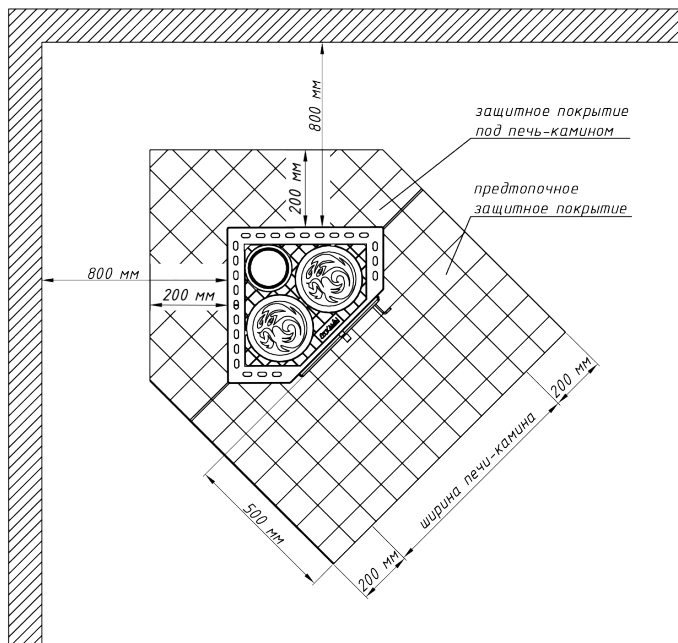

*Схема расположения печи-камина.
Стена из горючего материала.
Защитное покрытие пола из негорючего материала.*

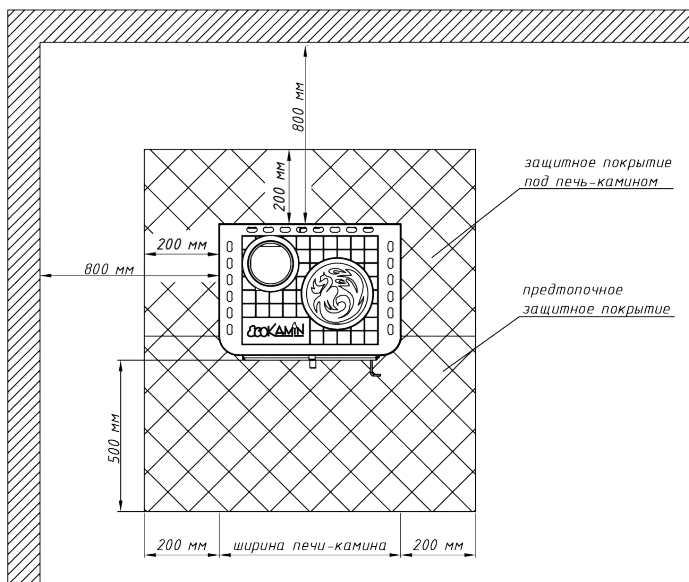

*Схема расположения печи-камина.
Стена из негорючего материала.
Защитное покрытие пола из негорючего материала.*

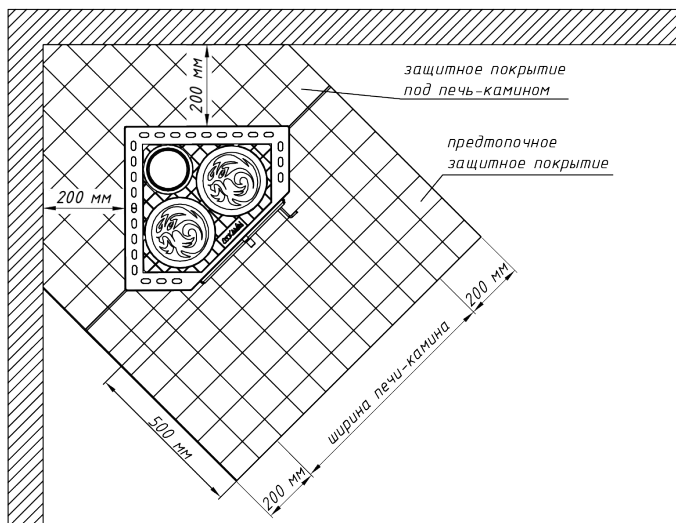

*Схема расположения печи-камина.
Стена из негорючего материала.
Защитное покрытие пола из негорючего материала.*

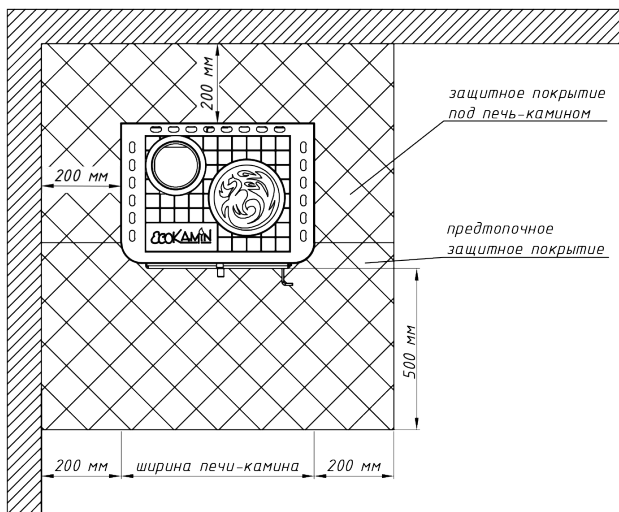

Расстояние между верхом печи и защищенным от возгорания потолком с теплоизолированным перекрытием должна быть не менее 800 мм, а незащищенным от возгорания потолком с не теплоизолированным перекрытием должна быть не менее 1200 мм.

Схема монтажа печи-камина от потолка из горючего материала



Схема монтажа печи-камина от потолка из негорючего материала



При проектировании и кладке (монтаже) дымовых труб (каналов) для печей на твердом топливе необходимо предусматривать решения и нормы, изложенные в своде правил СП 60.13330.2012 «Отопление, вентиляция и кондиционирование воздуха» СНиП 41-01-2003 и в Правилах производства трубно-печных работ. ЦС ВДПО №153 от 14.03.2006 г.

Система дымоудаления (дымоход) должна быть достаточно высокой. Высоту дымоходной трубы считать от колосниковой решетки до устья дымоходной трубы и устанавливать не менее 5 метров. Диаметр дымового канала должен быть равен или больше диаметра дымоотводного патрубка печи. Не допускается подключение к одной дымоходной трубе более одного теплогенерирующего аппарата.

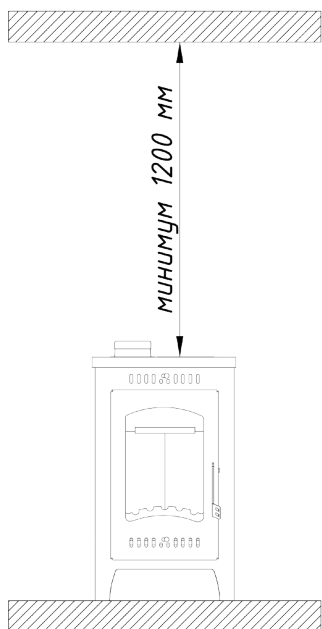
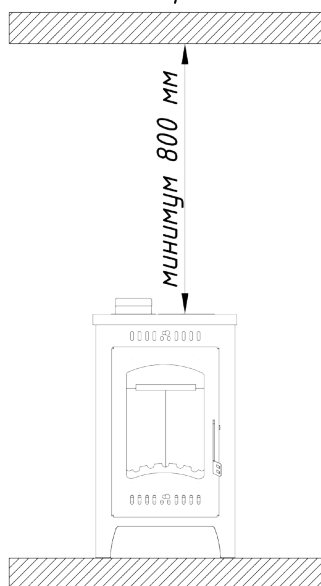
Минимальная высота дымохода

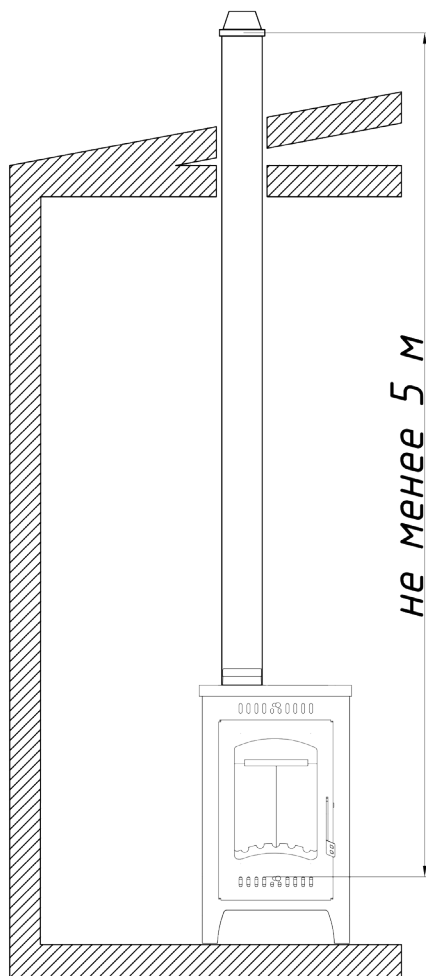

ВНИМАНИЕ! Неправильное проектирование и кладка (монтаж) дымовых труб (каналов) может отрицательно влиять на процесс горения и вызвать попадание продуктов горения в помещение.



ЗАПРЕЩЕНО! Устанавливать дымоходные трубы с сечением меньше, чем диаметр дымоотводного патрубка печи.

Изразцовые печи облицованы изразцовыми плитками или разборными изразцовыми панелями для удобства транспортировки и монтажа. Для установки изразцовых панелей на печь воспользуйтесь рекомендованной схемой сборки для вашей печи. Изразец - это обожженная глина особой формы, покрытая глазурью различных цветов и оттенков. Изразец обладает хорошей теплоотдачей, конструкция материала и прослойка между румпой и поверхностью печи позволяют не только накапливать тепло, но и держать его на протяжении длительного периода времени после окончания эксплуатации печи. Во время эксплуатации изразцовой печи на глазури образуются микротрещины (гаррис), это естественное свойство изразца и не является браком.

ВНИМАНИЕ! Во время эксплуатации изразцовой печи элементы изразца нагреваются до температуры 40-60 °С. Будьте осторожны!

При установке печи размеры отступов и разделок, не указанные в данной инструкции, должны соответствовать требованиям и рекомендациям: Свод правил СП 60.13330.2012 «Отопление, вентиляция и кондиционирование воздуха» СНиП 41-01-2003 и Правилам производства трубо-печных работ. ЦС ВДПО №153 от 14.03.2006 г.

ВНИМАНИЕ! Предметы из горючих материалов устанавливаются на расстоянии не менее 1300 мм от жаропрочного стекла (зона лучистого тепла), и не менее 800 мм от боковых стенок печи (в зоне конвекции). Температура на предмете из горючих материалов не должна превышать 50 °С. Если температура на предмете из горючих материалов превышает 50 °С, то необходимо установить дополнительный несгораемый экран для защиты предмета от возгорания.

*Схема противопожарной защиты
элементов интерьера рядом с печью-камином*

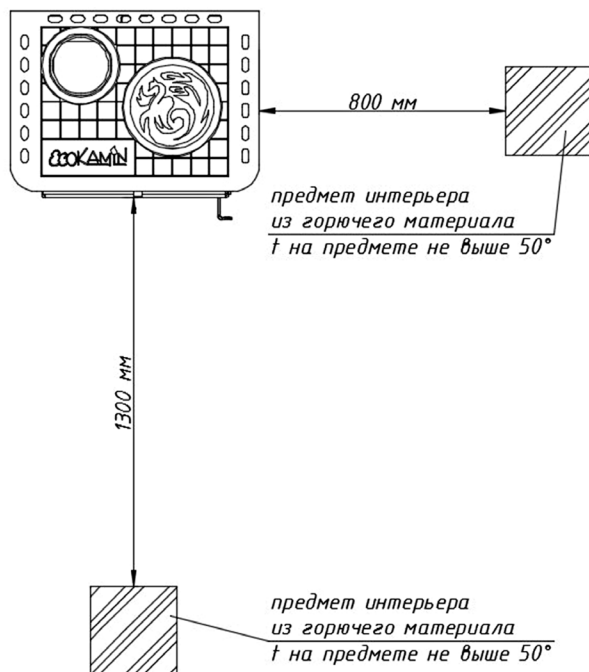

4. СЕРТИФИКАЦИЯ И СТАНДАРТЫ

Печи торговой марки «Экокамин» изготовлены в соответствии с ЕАС ТР ТС 010/2011 «О безопасности машин и оборудования» и соответствуют Европейским стандартам EN 12815, 13229, а также проходят строгий внутренний контроль.

5. ТОПЛИВО ДЛЯ ПЕЧИ-КАМИНА

5.1 Виды топлива

Мы рекомендуем в качестве топлива для топки использовать дрова, предварительно просушенные в течение 1,5 лет под навесом. Такая древесина обладает остаточной влажностью не более 18%. Сырая древесина выделяет мало тепла и обильно покрывает сажей внутреннюю поверхность топочной камеры и стекло топки. Лучше всего подходят для отопления дуб и береза. Сосна и ель подходят

в существенно меньшей степени, у них низкая теплотворная способность и много смолы, которая образует много сажи. Различные породы древесины обладают различной теплотворной способностью. Наиболее распространенные породы древесины приведены в таблице №1.

Порода	Теплотворная способность, ккал/дм ³ , при влажности %,			Теплотворная способность, кВт-час/м ³ , при влажности %		
	12%	25%	50%	12%	25%	50%
Дуб	3240	2527	1110	3758	2932	1287
Лиственница	2640	2059	904	3062	2389	1049
Береза	2600	2028	891	3016	2352	1033
Кедр	2280	1778	781	2645	2063	906
Сосна	2080	1622	712	2413	1882	826
Осина	1880	1466	644	2181	1701	747
Ель	1800	1404	617	2088	1629	715
Пихта	1640	1279	562	1902	1484	652
Тополь	1600	1248	548	1856	1448	636

таблица №1

5.2 Количество топлива и время эксплуатации

Рекомендуемая закладка дров в топочную камеру - 2-5 кг в зависимости от мощности печи. Интервал добавления дров в топочную камеру должен быть в пределах 45-90 минут. В экономичном режиме горения, интервал закладки дров может быть от 3 до 5 часов. Рекомендуем для определения норматива закладки топлива в топочную камеру взвесить дрова для протопки. Не перегружайте топочную камеру большим количеством топлива выше установленной нормы закладки. Таблица №2 поможет оценить необходимое количество дров.

Номинальная мощность, кВт	Количество дров, кг/час*
5	1,7
6	2,1
7	2,4
8	2,7
9	3,1
10	3,4
11	3,8
12	4,1
13	4,5
14	4,8
15	5,1

таблица №2

*При сжигании в течение одного часа

5.3 Установленные производителем режимы непрерывной эксплуатации печи-камина:

- Интенсивный режим горения - не более 6 часов;
- Оптимальный режим горения - не более 18 часов;
- Экономичный режим горения - не более 24 часов.

Возобновление эксплуатации возможно только после полного остывания печи.

Теплопроизводительность печи (мощность) регулируется путем изменения подачи количества воздуха в топочную камеру через систему подачи воздуха на горение, систему очистки стекла, системой вторичного дожигания, а также увеличением/уменьшением сечения дымового канала путем регулирования шиберной заслонкой и количеством дров.

ВНИМАНИЕ! Не перегружайте топочную камеру большим количеством дров и не допускайте непрерывную эксплуатацию печи более установленного времени для каждого режима горения. Это может привести к перегреву и прогоранию печи, и, как следствие, возгоранию помещения.

5.4 Запрещено сжигать в топочной камере:

- Горючие материалы с высокой температурой горения (уголь, антрацит, кокс, и т.д.)
- Строительный мусор (ДСП, опилки, пластмасса, текстиль, кожа, резина, и т.п.)
- Легковоспламеняющиеся жидкости (бензин, спирт, эфирные масла и т.п.)
- Садовый мусор (трава, листья, торф, навоз и т.п.).

6. ЭКСПЛУАТАЦИЯ ПЕЧИ-КАМИНА

6.1 Первая эксплуатация

Перед первой эксплуатацией печи снимите транспортировочную упаковку, удалите со стекла все рекламные наклейки, достаньте из зольного ящика инструкцию и комплектующие.

ВАЖНО! Рекомендуется перед монтажом печи первую протопку проводить на улице не менее одного часа. В процессе первой протопки происходит полимеризация термостойкой краски, с появлением характерного запаха (не является браком). Чтобы не повредить краску во время полимеризации, не рекомендуется соприкасаться с поверхностью печи. При дальнейшей эксплуатации запах краски отсутствует. В случае появления характерного запаха рекомендуется проветрить помещение.

6.2 Подготовка и розжиг

Проверьте, чтобы все посторонние предметы были удалены из топочной камеры, удалите золу из зольного ящика. В зависимости от конструкции печи, используя ручки регулировок, максимально откройте:

- шиберную заслонку;
- систему подачи воздуха на горение;
- систему очистки стекла;
- систему подачи воздуха извне.

Наличие ручек регулировок и их расположение смотрите в схеме приложения №1, соответствующего вашей конструкции печи.

Наколите 20-30 мелких сухих щепок для розжига печи. Желательно заранее принести в помещение необходимое количество

дров чтобы они подсохли. На колосниковой решетке сложите подготовленные щепки и зажгите их. Не закрывайте плотно дверцу печи в момент розжига, оставьте зазор 3-5 см. Когда щепки хорошо воспламенились, плавно откройте дверцу и положите в топочную камеру несколько небольших поленьев. Когда поленья разгорелись, закройте плотно дверцу печи. Регулировки подачи воздуха необходимо оставить в максимально открытом положении в течение получаса, пока горение не стабилизируется и печь с дымоходом не прогреются.

ВНИМАНИЕ! Необходимо организовать достаточный объем подачи воздуха в помещение (вентиляция, форточки, окно и т.д.). Попадание продуктов горения в помещение можно избежать, увеличив подачу воздуха в помещение. Запрещено использовать для розжига печи легковоспламеняющиеся жидкости (бензин, спирт, эфирные масла и т.д.). Не рекомендуется использовать для розжига бумагу и картон.

6.3 Регулировка интенсивности горения

Когда разгорелись дрова и печь с дымоходом прогрелись, можно регулировать интенсивность горения, используя ручки регулировок: шиберной заслонки, системы подачи воздуха на горение и системы очистки стекла. Наличие ручек регулировок и их расположение смотрите в схеме приложения №1, соответствующего вашей конструкции печи.

ВНИМАНИЕ! Система вторичного дожигания, установленная в отдельных моделях печей, не регулируется и всегда остаётся открытой.

6.4 Эксплуатация с закрытой дверцей

При эксплуатации печи дверца должна быть закрыта. Мы рекомендуем закрывать встроенную шиберную заслонку (при её наличии) во время работы печи. В этом режиме потребление воздуха для горения минимально, дрова расходуются экономично. Вам не потребуется часто отвлекаться для обслуживания печи. Регулировки системы подачи воздуха на горение и системы очистки стекла

в этом режиме обеспечивают «тонкое» управление процессом горения. При эксплуатации камина с закрытой дверцей печи достигается максимальная тепловая эффективность и уменьшается расход дров.

ВНИМАНИЕ! Печи-камины не предназначены для эксплуатации с открытой дверцей. Эксплуатация печи с открытой дверцей приводит к попаданию продуктов горения (дым, сажа, тлеющие угли и т.д.) в каминный зал и может привести к возгоранию помещения.

6.5 Подкладывание дров

Во время эксплуатации печи перед каждым подкладыванием дров в топочную камеру с помощью ручки регулировки необходимо максимально открыть шиберную заслонку. Подождите 1-2 минуты, затем плавно откройте дверцу печи. Подкладывайте дрова в центральную часть пламени, где расположена колосниковая решетка. В таком режиме продукты горения не попадают в помещение и новая порция дров разгорится быстро и интенсивно.

Очередную порцию дров подкладывать только после полного прогорания предыдущей закладки.

ВНИМАНИЕ! Интенсивное открывание дверцы печи может вызвать попадание продуктов горения в помещение. Не превышайте норму закладки дров, установленную для вашей печи (см. п. 5.2). Это может привести к перегреву и прогоранию печи, и, как следствие, возгоранию помещения. В случае перегрева печи гарантийные обязательства на данное изделие прекращают своё действие.

6.6 Приготовление пищи

На отдельных моделях печей установлена чугунная варочная плита для приготовления и разогрева пищи. С помощью ручек регулировки (шиберной заслонки, системы подачи воздуха на горение, системы очистки стекла) и количеством дров в топочной камере можно регулировать интенсивность горения и температуру нагрева чугунной варочной поверхности.

ВНИМАНИЕ! Не допускайте перегрева, а также резкого охлаждения чугунной варочной плиты в процессе эксплуатации, это может привести к появлению трещин на варочной поверхности. Не является гарантийным случаем.

6.7 Окончание эксплуатации

После прогорания всех дров и углей в топочной камере, с помощью ручек регулировки закройте: шиберную заслонку, систему подачи воздуха на горение, систему очистки стекла и систему подачи воздуха извне. Печь закрыта.



ЗАПРЕЩЕНО! Тушение дров и не потухших углей в топочной камере водой и другими жидкостями, а также иными материалами (песок, земля и т.п.). Печь в целом снимается с гарантийного обслуживания в случае несоблюдения данной рекомендации завода-изготовителя.

6.8 Рекомендации по эксплуатации

Для эффективной эксплуатации печи в дымоходе должна быть тяга, достаточная для удаления продуктов сгорания, которая в том числе зависит от температуры наружного воздуха. В зимнее время, когда температура наружного воздуха низкая, дымоход имеет достаточную тягу. Проблема с недостаточной тягой может происходить в период межсезонья. Повышение температуры наружного воздуха (на улице) уменьшает тягу и, как следствие, ухудшает горение дров в топочной камере.

Для увеличения тяги во время розжига положите больше сухих щепок для растопки, чтобы дымоход хорошо и быстро прогрелся. Максимально откройте регулировки шиберной заслонки, системы подачи воздуха на горение и системы очистки стекла.

Для хорошего горения дров не забывайте очищать зольный ящик по мере заполнения. Полный зольный ящик затрудняет приток воздуха в топочную камеру и не позволяет колосниковой решетке остывать, и она быстро выходит из строя (прогорает). По мере прогорания ворошите угли, чтобы пепел проваливался в зольный ящик и не забивал колосниковую решетку.

При медленном горении дров образуются вещества и органи-

ческие испарения, которые вступают в реакцию с водяным паром, исходящим от дров, что приводит к формированию и оседанию на стенках охлажденного камина креозота. Креозот - это легковоспламеняющаяся субстанция, которая является соединением водяного пара и органических смол. Горение или воспламенение данных отложений может привести к образованию пламени крайне высокой температуры. Помните, что чем интенсивнее горение, тем меньше образование креозота. Таким образом, если в межсезонье камин требует еженедельной очистки, в холодный период эта необходимость может сократиться до одного раза в два месяца. Ежедневно проверяйте камин на наличие креозотовых отложений с целью установления частоты, с которой необходимо производить очистку.

7. МЕРЫ БЕЗОПАСНОСТИ ПО ЭКСПЛУАТАЦИИ ПЕЧИ

ВНИМАНИЕ! При эксплуатации печи все наружные детали сильно нагреваются. Будьте осторожны!

- Рекомендуемая закладка дров в топочную камеру - 2-5 кг, в зависимости от мощности печи (см. таблицу №2). Не перегружайте топочную камеру большим количеством дров (см.п. 5.2). Это может привести к перегреву и прогоранию печи, и, как следствие, возгоранию помещения.
- Запрещено использовать топливо, не предназначенное для печи (см. п. 5.4). Это может привести к перегреву и прогоранию печи, и, в дальнейшем, к возгоранию помещения.
- В топочную камеру не рекомендуется производить закладку полена размером больше, чем подовая часть топочной камеры. При прогорании данное полено может упасть и разбить жаропрочное стекло.
- Не допускается непрерывная эксплуатация печи более установленного времени для каждого режима горения (см.п. 5.3). Возобновление эксплуатации возможно только после полного остывания печи.
- Не размещайте перед печью легковоспламеняющиеся предметы ближе 1300 мм.

- Не располагайте на поверхностях печи предметы из легковоспламеняющихся материалов.
- Во избежание ожогов и травм, для регулировки заслонок и закладки дров в топочную камеру печи используйте рукавицу.
- Запрещено допускать к обслуживанию печи малолетних детей.
- Запрещено тушить огонь в топочной камере водой, песком, землей и т.п.
- Запрещено удалять не потухшие угли и золу из топочной камеры.
- Запрещено эксплуатировать печь при разбитом или треснувшем стекле.
- Запрещено эксплуатировать печь без футеровки.
- Запрещено вносить изменения в конструкцию печи и использовать её не по назначению.
- Во время эксплуатации печи не закрывайте вентиляционные решетки и патрубки. Циркуляция воздуха обогревает помещение и охлаждает печь.

ВНИМАНИЕ! Во время эксплуатации печи неправильно смонтированная вентиляция или закрытые вентиляционные решетки и патрубки могут привести к перегреву и прогоранию печи и, как следствие, возгоранию помещения. В случае перегрева печи гарантийные обязательства на данное изделие прекращают своё действие.

8. ОБСЛУЖИВАНИЕ И УХОД

8.1 Очистка стекла

Печи оборудованы эффективной системой очистки стекла. Вместе с тем, постепенное загрязнение жаропрочного стекла является естественным процессом (не является браком). Для устранения загрязнений жаропрочного стекла необходима механическая очистка. Рекомендуется использовать специальные жидкости для очистки жаропрочного стекла от загрязнений и мягкую ткань. Допускается использовать обычные моющие средства.

ВНИМАНИЕ! Очистку стекла проводить только на холодной печи. Не используйте абразивные вещества для чистки стекла!

8.2 Очистка зольного ящика.

ВНИМАНИЕ! Очищайте зольный ящик только на холодной печи. Зола может оставаться горячей в течение 24 часов после последней эксплуатации печи. Будьте осторожны!

Печь обладает зольным ящиком повышенной емкости для того, чтобы вам не пришлось очищать его слишком часто. Для очистки зольного ящика воспользуйтесь данными рекомендациями:

- откройте дверцу печи;
- достаньте колосниковую решетку и очистите её;
- достаньте зольный ящик и удалите золу;
- с помощью пылесоса очистите от золы короб для зольного ящика;
- не забудьте поставить зольный ящик и колосниковую решетку на их место.

8.3 Техническое обслуживание и ремонт печи-камина

Не реже одного раза в год перед началом отопительного сезона или по мере необходимости, проводится техническое обслуживание печи. Техническое обслуживание, замена комплектующих и ремонт печи должен проводиться квалифицированными специалистами с лицензией на право проведения работ по монтажу, ремонту, чистке, обслуживанию дымоходов, печей, каминов. Техническое обслуживание включает:

- Проверку и очистку топочной камеры, по мере необходимости замену элементов футеровки, колосниковой решетки, отбойника;
- Проверку механизма открывания двери, по мере необходимости обработку термостойкой смазкой (до 1000° С);
- Проверку уплотнительных шнуров, по мере необходимости их замена;
- Проверку и чистку вентиляционных решеток или отверстий;

- Проверку регулировок системы подачи воздуха на горение, очистки стекла, а также шиберной заслонки;
- Проверку и чистку дымохода от сажи (проверка связана с подъемом на крышу);

Техническое обслуживание, замена комплектующих для печи производится за счет потребителя. Для заказа комплектующих для печи, обратитесь к дилеру производителя, список на сайте www.esokamin.ru или направьте запрос на service@esokamin.ru

9. ВОЗМОЖНЫЕ ПРОБЛЕМЫ И ПУТИ ИХ РАЗРЕШЕНИЯ

9.1 Стекло быстро и неравномерно коптится:

- печь не прогрелась;
- используйте только соответствующее топливо (смотреть раздел №5);
- проверьте наличие тяги и её устойчивость, прочистите дымоход;
- очистите зольный ящик и колосник от золы;
- проверьте и откройте систему очистки стекла;
- проверьте и откройте систему подачи воздуха на горение;
- проверьте прочность крепления уплотнительного шнура.
-

9.2 Пламя неустойчивое, горение поддерживается с трудом:

если этого не наблюдалось с начала эксплуатации, смотрите пути решения в п. 9.1.

9.3 Быстрое сгорание и большой расход дров, печь излучает чрезмерно много тепла:

- проверьте и отрегулируйте (прикройте) шиберную заслонку;
- уменьшите подачу воздуха в систему очистки стекла;
- уменьшите подачу воздуха в систему подачи воздуха на горение;
- проверьте плотность закрывания дверцы печи;
- проверьте прочность крепления уплотнительного шнура;
- уменьшите количество дров.

9.4 Повреждение футеровки печи:

Футеровка печи является натуральным продуктом и во время эксплуатации печи подвергается термической нагрузке и механиче-

скому воздействию, что приводит к трещинам и сколам. Также футеровка имеет свойство впитывать влагу, и во время растопки печи в порах футеровки может закипать влага и приводить к трещинам и сколам. Сколы, повреждения и трещины на футеровке не опасны для дальнейшей эксплуатации печи и не являются гарантийным случаем.

Обязательно перед началом отопительного сезона или после длительного перерыва между эксплуатациями для удаления влаги и предотвращения трещин на футеровке растопить камин в щадящем режиме с небольшим количеством дров (не более 30% от номинальной закладки дров).

Сильно поврежденные и потерявшие эстетически внешний вид элементы футеровки печи потребитель может заменить за свой счет. Для заказа футеровки обратитесь к дилеру производителя, список Вы можете найти на сайте www.ecokamin.ru или направьте запрос на service@ecokamin.ru



ЗАПРЕЩЕНО! Эксплуатировать печь без футеровки. Печь в целом снимается с гарантийного обслуживания в случае несоблюдения данной рекомендации завода-изготовителя.

10. КОМПЛЕКТАЦИЯ

- Инструкция по монтажу и эксплуатации с техническим описанием – 1 экз.
- Печь - 1 шт.

ВНИМАНИЕ! Комплектация может меняться в зависимости от года выпуска, серии печи и на усмотрение производителя.

11. ГАРАНТИЙНЫЕ ОБЯЗАТЕЛЬСТВА

Гарантийный срок начинается со дня продажи изделия первому потребителю. При отсутствии штампа продавца с отметкой о дате продажи, гарантийный срок исчисляется со дня выпуска изделия.

При соблюдении правил, рекомендаций и требований, изложенных в данной инструкции, на печь устанавливается гарантийный срок 24 месяца.

На элементы изразца, изразцовые панели, керамическую плитку,

уплотнительные шнуры, колосниковую решетку, отбойник (пламя рассекатель), чугунную варочную поверхность, шиберную заслонку, а также на управление системой подачи воздуха на горение, системой очистки стекла, регулирующие рычаги и ручки, устанавливается гарантийный срок 6 месяцев. Данные комплектующие во время эксплуатации печи подвергаются термической нагрузке и механическому воздействию и подлежат замене по мере необходимости в связи с износом.

12. ИСКЛЮЧЕНИЯ ГАРАНТИЙНЫХ ОБЯЗАТЕЛЬСТВ

Гарантийные обязательства не распространяются на:

- Повреждения и дефекты печи, возникшие во время транспортировки, механического воздействия и т.п.;
- Несоблюдение правил хранения печи перед монтажом. Печь хранится на поддоне в теплом и сухом помещении, с влажностью воздуха не более 50%;
- Неквалифицированный монтаж печи;
- Повреждения и дефекты жаропрочного стекла и футеровки, возникшие во время эксплуатации печи в следствии перегрева или механического воздействия;
- Образование трещин и повреждений на чугунной плите из-за механического воздействия, перегрева или резкого охлаждения варочной поверхности в процессе эксплуатации;
- Возможное изменение цвета лакокрасочного покрытия печи, футеровки, жаропрочного стекла из-за высоких термических нагрузок;
- Изделие в целом снимается с гарантийного обслуживания если потребитель внес какие-либо технические изменения в конструкцию печи.
- Изделие в целом снимается с гарантийного обслуживания если потребитель не соблюдал правила эксплуатации печи: п. 5, перегрев печи, тушение дров водой или иными материалами, эксплуатация печи без футеровки;
- Замена комплектующих частей и ремонт печи, в случае окончания или потери гарантийных обязательств, происходит за счет потребителя.

Мы дорожим каждым своим клиентом и ориентируемся на долгосрочное сотрудничество. Нам важно Ваше мнение о продукции Экокамин и о качестве оказываемых услуг нашими Дилерами. Все ваши вопросы, жалобы и пожелания направляйте на наш электронный адрес service@ecokamin.ru или с помощью установленной формы на нашем сайте www.ecokamin.ru Наши сотрудники в ближайшее время обязательно свяжутся с Вами и предоставят квалифицированный ответ.

Для заметок

ГАРАНТИЙНЫЙ ТАЛОН

Модель:	Штамп продавца
Серийный номер:	
Дата продажи:	
Продавец:	

**Потребитель ознакомлен с инструкцией, правилами эксплуатации печи и поставлен в известность, что:
Монтаж печи должен проводиться квалифицированными специалистами с лицензией на право проведения работ по монтажу, ремонту, чистке, обслуживанию дымоходов, печей, каминов и соответствовать нормативным документам, указанным в п. 3 данной инструкции, и соблюдать правила эксплуатации, рекомендованные данной инструкцией.**

Подпись потребителя: _____ (_____)

